

IMPORTANTE:
Leggere prima dell'uso

IT

PREXISO

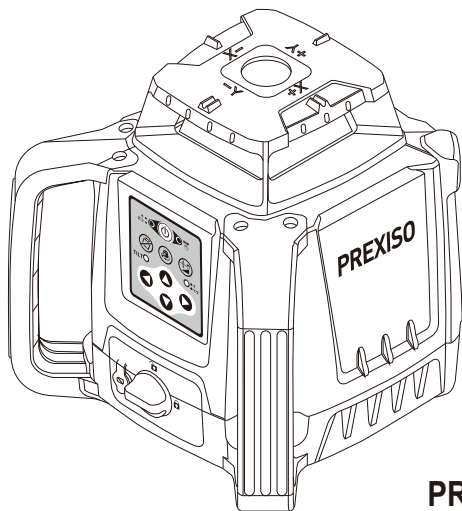

PR500HV

LASER ROTANTE AUTOLIVELLANTE

2 LIMITED
YEARS WARRANTY

www.prexiso-eu.com



IMPORTANTI ISTRUZIONI PER LA SICUREZZA

 Non utilizzare il prodotto prima di aver studiato le istruzioni di sicurezza e il manuale utente sul CD in dotazione o sulla nostra homepage.

Se non si dispone di tale manuale o se è nella lingua non corretta, richiedere alla propria agenzia una copia adeguata.

Il prodotto può essere utilizzato esclusivamente da persone qualificate.

AVVERTENZA:

- È un prodotto laser di Classe 2 in conformità alla norma IEC 60825-1:2014
- Le seguenti etichette si trovano sullo strumento laser per comodità e sicurezza.



- Non fissare il raggio laser e non rivolgerlo inutilmente verso altre persone.
- Non abbagliare altre persone.
Potrebbe attivarsi una misurazione in qualsiasi momento.
- Guardare direttamente il raggio con ausili ottici può essere pericoloso.
- Non utilizzare il prodotto in aree a rischio di esplosione o in ambienti aggressivi.
- Utilizzare solo i caricatori consigliati dal produttore per caricare le batterie.
- Mantenere le estremità a distanza di sicurezza dalle parti in movimento.
- Prestare attenzione a misurazioni errate se il prodotto è difettoso oppure se è caduto o è stato utilizzato in modo improprio o modificato.
- Effettuare misurazioni periodiche di prova, in particolare, prima, durante e dopo importanti misurazioni.
- Il prodotto e le batterie non devono essere smaltiti con i rifiuti domestici.

Occhiali:



AVVERTENZA!

Gli occhiali non proteggono gli occhi dal raggio laser.
Servono unicamente per migliorare la visibilità del raggio.

DESCRIZIONE DEL PRODOTTO

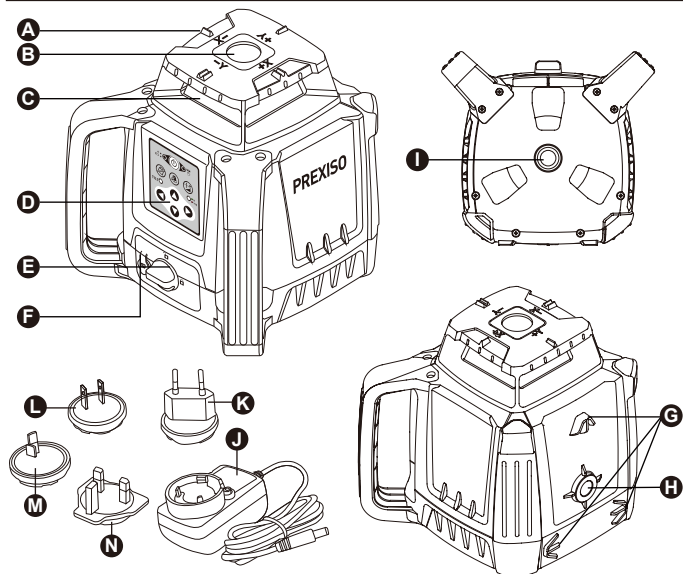

COMPONENTI	DESCRIZIONE	COMPONENTI	DESCRIZIONE
A	Vista di allineamento	H	Insero da 5/8"
B	Finestra del raggio verticale verso l'alto	I	Insero da 5/8"
C	Laser rotante/vetro chiuso	J	Caricatore
D	Tastiera	K	Spina (UE, Cina)
E	Interruttore blocco batteria	L	Spina (Stati Uniti, Giappone, Cina)
F	Jack spina adattatore di alimentazione	M	Spina (Australia)
G	Punto di supporto verticale	N	Spina (Regno Unito)

TASTIERA E LED

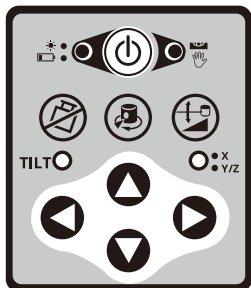

On/Off



Avviso di inclinazione attivato/disattivato



Modalità di scansione/velocità



Pendenza



Su



Giù



Sinistra



Destra

LED

LED DI ALIMENTAZIONE



- Verde lampeggiante: Lo strumento è autolivellante in calibrazione e/o con configurazione di avviso inclinazione predefinita
- Verde fisso: Autolivellamento completato
- Rosso lampeggiante: Batteria scarica
- Rosso fisso: La batteria deve essere ricaricata

LED MAN



- Rosso fisso con LED ALIMENTAZIONE – Verde fisso: Modalità manuale attivata (autolivellamento disattivato)
- Rosso lampeggiante con LED ALIMENTAZIONE – Verde lampeggiante : Gamma fuori compensazione

TILT



- Verde fisso: Avviso di inclinazione attivato
- Rosso fisso: Allarme avviso di inclinazione



- Verde fisso: Modalità di regolazione pendenza asse X
- Verde lampeggiante: Asse X a massima pendenza consentita in modalità Pendenza
Modalità di calibrazione regolazione asse X
- Rosso fisso: Modalità di regolazione pendenza asse Y
- Rosso lampeggiante: Asse Y a massima pendenza consentita in modalità Pendenza
Modalità di calibrazione regolazione asse Y

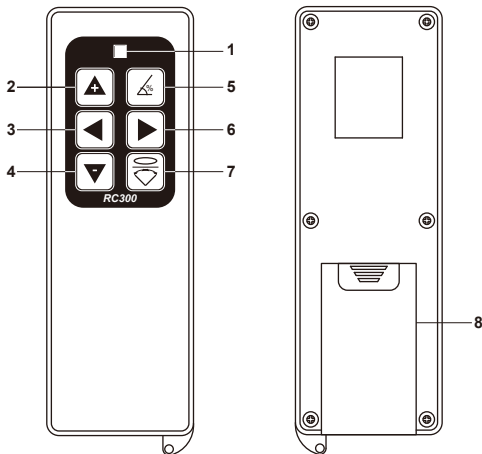

1. Spia
2. Tasto di selezione velocità (premere questo tasto per impostare la velocità di rotazione del raggio laser tra 300 giri/min. > 600 giri/min. > 0 giri/min. > 300 giri/min.).
3. Tasto di spostamento del punto laser (premere questo tasto per spostare in senso orario il punto laser).
4. Tasto di selezione velocità (premere questo tasto per impostare la velocità di rotazione del raggio laser tra 300 giri/min. > 0 giri/min. > 600 giri/min. > 300 giri/min.).
5. Pendenza
6. Tasto di spostamento del punto laser (premere questo tasto per spostare in senso antiorario il punto laser).
7. Modalità di scansione/velocità
8. Coperchio della batteria (aprire il coperchio della batteria e inserire 2 batterie AA da 1,5 V nel vano batterie).

BATTERIE E ALIMENTAZIONE

Installazione/rimozione della batteria Versione batteria agli ioni di litio

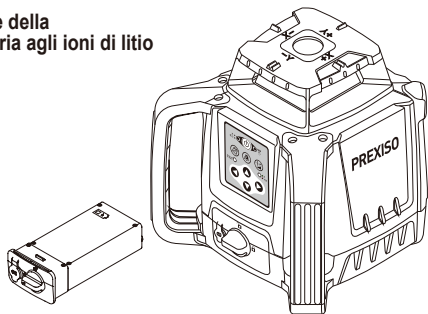

⚠ AVVERTENZA:

- Utilizzare l'adattatore di carica/alimentazione solo con la batteria agli ioni di litio in dotazione.
La carica di qualsiasi altro tipo di batteria potrebbe causare danni e/o lesioni personali.
- La batteria e l'adattatore di carica/alimentazione possono danneggiarsi, se umidi.
Conservare e caricare sempre lo strumento in un luogo asciutto e coperto.

⚠ NOTA:

- Per una durata ottimale della batteria, si consiglia di caricare la batteria una volta completamente scarica ed evitare di caricarla per >10 ore per volta.

Funzionamento con adattatore di carica/alimentazione

- Lo strumento laser può funzionare mentre è collegato all'adattatore di carica/alimentazione.
Le funzioni e i controlli dello strumento laser sono gli stessi di quando non è collegato all'adattatore di carica/alimentazione.

Versione batterie alcaline

⚠ AVVERTENZA:

Prestare particolare attenzione ai segni (+) e (-) del vano batteria per un corretto inserimento della batteria. Le batterie devono essere dello stesso tipo e capacità. Non utilizzare una combinazione di batterie con capacità diverse rimanenti.

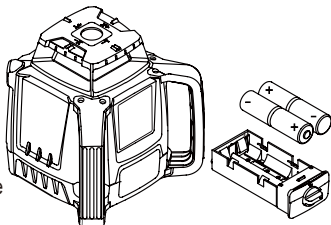

IMPOSTAZIONE

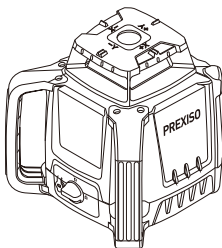

Posizione orizzontale

- Appoggiare lo strumento laser sul fondo. Assicurarsi che la superficie sia quasi piana.
- Premere  per accendere.

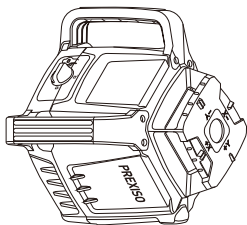

Posizione verticale

- Appoggiare lo strumento laser su un lato, impugnare verso l'alto. Assicurarsi che la superficie sia quasi piana.
- Premere  per accendere.

Ad angolo





- Premere  per accendere. Tenere premuto per passare a Modalità manuale. Ora lo strumento laser può essere posizionato su vari angoli con Modalità autolivellamento su OFF.

NOTA:





Per passare da una posizione orizzontale a una verticale, lo strumento laser deve essere spento, riposizionato e quindi acceso nella nuova posizione.

FUNZIONAMENTO





















Funzionamento in Modalità automatica

- Premere  per accendere lo strumento.
-  Il LED verde lampeggia in verde quando lo strumento avvia il livellamento. Il LED **INCLINAZIONE** è spento (la funzione **INCLINAZIONE** non è attivata per impostazione predefinita), quindi il laser lampeggia.
- Dopo il livellamento, il punto laser inizia a ruotare (la velocità predefinita è 300 giri/min.), il laser rimane luminoso, il LED verde  e il LED **INCLINAZIONE** sono verdi fissi.
- Lo strumento avvisa quando è inclinato e la rotazione si arresta, il laser lampeggia e il LED **INCLINAZIONE** è rosso fisso. Premere  per ripristinare.
- Premere  per spegnere lo strumento.

Funzionamento in Modalità manuale

- Tenere premuto  per 3 secondi per attivare Modalità manuale quando lo strumento è in Modalità automatica o Modalità INCLINAZIONE.
 Il LED verde è verde fisso e il LED  rosso è rosso fisso.
- La funzione di autolivellamento è disattivata. Lo strumento può essere posizionato con un angolo inferiore a 5°.
- Tenendo premuto  per 3 secondi in Modalità manuale per disattivare Modalità manuale, lo strumento torna in Modalità autolivellamento.





Modalità selezione velocità/punto

- Dopo l'accensione e l'autolivellamento o in Modalità manuale (non in funzione PENDENZA), la velocità predefinita è 300 giri/min.:
 - (1) Premere brevemente  per commutare la velocità con la sequenza 300 giri/min.->600 giri/min.->0 giri/min.->300 giri/min.;
 - (2) Premere brevemente  per commutare la velocità con la sequenza 300 giri/min.->0 giri/min.->600 giri/min.->300 giri/min.
- A 0 giri/min. o in Modalità scansione (non in funzione PENDENZA):
 - (1) Premendo , il punto laser ruota in senso antiorario;
 - (2) Premendo , il punto laser ruota in senso orario;A 0 giri/min.:
 - (1) Premendo brevemente  / , l'angolo di rotazione del punto laser è di 10°.
 - (2) Premendo a lungo  / , il punto laser ruota a 0.5-1 giri/min.
 - (3) Tenendo premuto  /  per > 4 secondi, il laser lampeggia 3 volte per ricordare che il laser inizia ad accelerare, quindi il laser ruota a 7.5-10 giri/min.
 - (4) Rilasciando  / , il punto laser torna a 0 giri/min.
- In Modalità scansione:
 - (1) Premendo brevemente  / , l'angolo di scansione ruota di 6°. La funzione di scansione viene mantenuta.
 - (2) Premendo a lungo  / , la scansione viene arrestata e il punto laser ruota a 0.5-1 giri/min.
 - (3) Tenendo premuto  /  per > 4 secondi, il laser lampeggia 3 volte per ricordare che il laser inizia ad accelerare, quindi il laser ruota a 7.5-10 giri/min.
 - (4) Rilasciando  / , si torna alla funzione di scansione.

Nota:





Quando la velocità di rotazione viene commutata da 300 giri/min. a 0 giri/min. per 0.5 secondi, la potenza di uscita dello strumento si riduce. Se commutata da 0 giri/min. alla funzione di scansione o rotazione per 1 secondo, la potenza aumenta.

Modalità scansione

- Attivare Modalità scansione:
 - (1) Premere brevemente  per attivare la funzione di scansione. L'angolo predefinito è di 15°.
 - (2) Premere di nuovo brevemente  per disattivare la funzione di scansione.
- Interruttore angolo di scansione:
 - (1) Premere brevemente  per commutare l'angolo di scansione con la sequenza 15°->30°->60°->15°.
 - (2) Premere brevemente  per commutare l'angolo di scansione con la sequenza 15°->60°->30°->15°.

Funzione INCLINAZIONE

Funzione INCLINAZIONE e ripristino





- Premere per accendere lo strumento.
 -  Il LED lampeggia in verde quando lo strumento avvia il livellamento. Premendo brevemente , il LED **INCLINAZIONE** diventa verde fisso e il laser lampeggia.
 - Dopo l'autolivellamento, il laser inizia a ruotare.
 - Dopo l'autolivellamento, se lo strumento è inclinato, si avverte un avviso, la rotazione viene arrestata e il laser viene mantenuto luminoso. Il LED **INCLINAZIONE** è rosso fisso.
 - Premendo di nuovo , lo strumento viene ripristinato e accede nuovamente alla funzione **INCLINAZIONE** ed effettua di nuovo il livellamento.
- Interruttore Modalità INCLINAZIONE**
- Premere  per passare a Modalità autolivellamento in Modalità **INCLINAZIONE**. Il LED **INCLINAZIONE** si spegne.

Nota:

Quando lo strumento è in Modalità manuale, non può passare alla funzione INCLINAZIONE; se necessario, tornare a Modalità automatica.

Funzionamento in funzione Pendenza

Funzione Pendenza orizzontale:

- Attivare Modalità manuale dopo l'accensione dello strumento.
 - Il LED  è verde fisso e il LED  è rosso fisso.
 - Premendo brevemente  per accedere alla funzione Pendenza, il LED  è verde fisso ● x. Ciò indica che lo strumento è in funzione Pendenza manuale dell'asse X.

Nota:



(In Modalità INCLINAZIONE è necessario accedere prima in Modalità manuale, quindi premere per accedere alla Modalità pendenza).

-  /  può controllare l'inclinazione del laser sull'asse X.





Premendo , il laser si solleva in direzione +X dello strumento.

Premendo , il laser si abbassa in direzione +X dello strumento.

*Con una singola breve pressione, il laser si inclina di 20°.

*Tenendo premuto  /  per > 1 secondo, il laser si inclina di 15°/secondo.

*Tenendo premuto  /  per > 4 secondi, il laser si inclina di 1°/secondo.

- Il LED  lampeggia in verde in caso di inclinazione eccessiva. Rilasciando  / , il LED  è verde fisso.

- Premendo  per commutare alla funzione Pendenza manuale dell'asse Y, il LED è rosso fisso.

-  /  può controllare l'inclinazione del laser sull'asse Y.

Premendo , il laser si solleva in direzione +Y dello strumento.

Premendo , il laser si abbassa in direzione +Y dello strumento.

(Il tempo di pressione del tasto e la quantità di regolazione sono gli stessi dell'asse X)

- Il LED  lampeggia in verde in caso di inclinazione eccessiva.

Rilasciando  / , il LED  è verde fisso.

- Premere brevemente  per uscire dalla funzione Pendenza e tornare a Modalità manuale.



Il LED  è spento, il LED  è verde fisso e il LED  è rosso fisso;

È possibile accedere alla funzione Pendenza orizzontale solo in Modalità manuale.

Si ritorna a Modalità manuale quando si esce dalla funzione Pendenza.

Funzione Pendenza verticale:

- Quando si accende in modalità verticale, si accede in Modalità autolivellamento, il LED  lampeggia in verde e lo strumento inizia a livellarsi.

Premendo brevemente  per accedere alla funzione Pendenza verticale (l'asse Z è in autolivellamento), il LED  è rosso fisso.

(In modalità **INCLINAZIONE** verticale si può anche accendere in Modalità pendenza. Le funzioni **INCLINAZIONE** e Pendenza possono esistere contemporaneamente)

- Il funzionamento della funzione Pendenza verticale è la stessa della funzione Pendenza orizzontale.
- Premere brevemente  per uscire dalla funzione Pendenza e tornare a Modalità automatica.

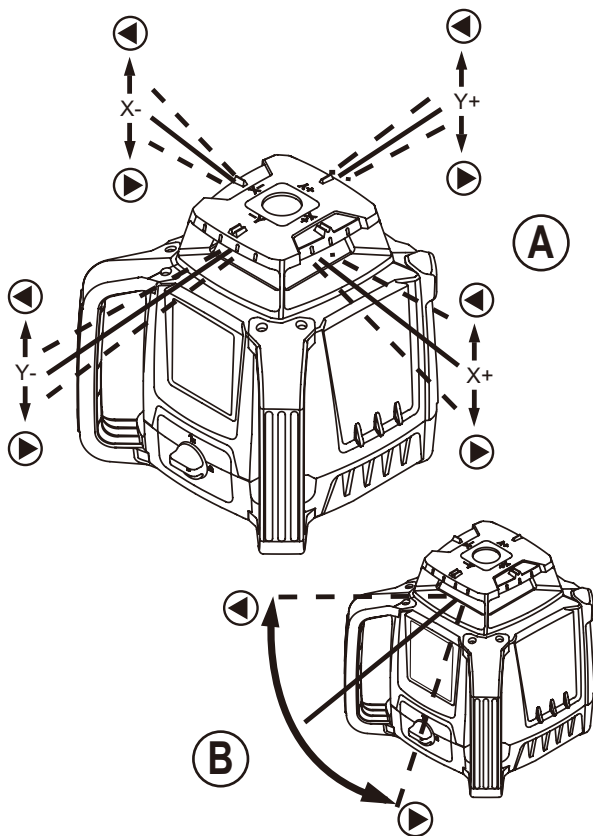

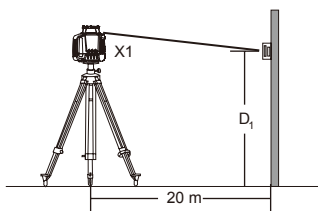

(C₁)

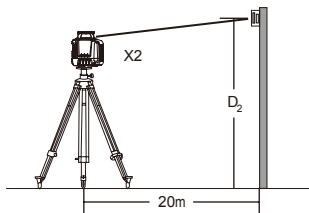

(C₂)

(C)

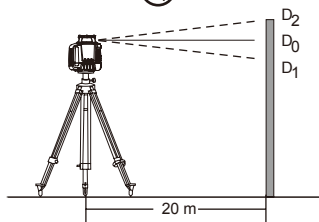

(C₃)

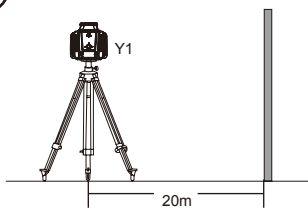

(C₄)

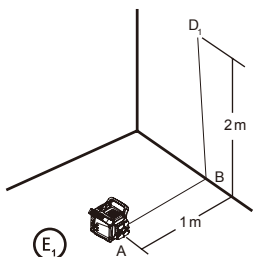

(E₁)

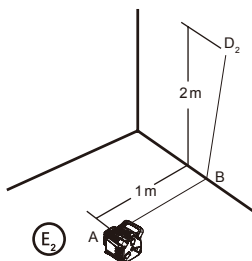

(E₂)

(E)

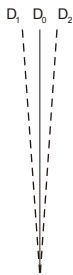

(E₃)

! NOTA:

- Vedere Set funzioni per consultare i modelli che offrono funzioni specifiche.
- Gli strumenti laser sono sigillati e calibrati in fabbrica secondo le precisioni specificate.
- Si consiglia di eseguire un controllo di calibrazione prima del primo utilizzo e poi periodicamente durante l'uso futuro.
- Assicurarsi di lasciare allo strumento laser il tempo necessario per l'autolivellamento (< 60 secondi) prima di un controllo di calibrazione.
- Lo strumento laser deve essere controllato periodicamente per garantirne l'accuratezza, specialmente per le disposizioni precise.

Controllo orizzontale (vedere la figura C)

- Posizionare lo strumento laser su un treppiede a 20 m da una parete con il lato "X1" rivolto verso la parete (C1).
- Accendere lo strumento laser e consentire allo strumento laser di eseguire l'autolivellamento e assicurarsi che il laser stia ruotando.
- Andare alla parete e contrassegnare un punto di riferimento "D1" in cui la linea laser si trovi sulla parete. Se disponibile, l'uso di un rilevatore potrebbe consentire di localizzare il raggio più facilmente.
- Allentare lo strumento laser dal treppiede e ruotare lo strumento laser di 180° in modo che il lato "X2" sia rivolto verso la parete (C2).
- Tornare alla parete e misurare la distanza tra il primo punto di riferimento "D1" e il secondo punto di riferimento "D2" (C3).
- Non è necessario regolare la calibrazione se la distanza tra il punto di riferimento "D1" e "D2" è < 2 mm.
- Se la distanza misurata è ≥ 2 mm, è necessaria una regolazione della calibrazione.
- Eseguire gli stessi passaggi dell'asse "X" per l'asse "Y".
Sostituire "X1" e "X2" con "Y1" e "Y2" (C4).

Controllo verticale (vedere la figura E)

(Necessario solo su modelli con autolivellamento verticale)

- Posizionare lo strumento laser su una superficie stabile nella sua posizione verticale a 1 m di distanza da una parete che si estende per ≥ 2 m di altezza con il lato "Y1" rivolto verso quella parete. (E₁)
- Accendere lo strumento laser e consentire allo strumento laser di eseguire l'autolivellamento e assicurarsi che il laser stia ruotando.
- Contrassegnare i punti di riferimento "A" (in cui la linea laser si trova sul pavimento a 1 m di distanza dalla parete), "B" (in cui il raggio laser si trova all'angolo) e "D1" (in cui il raggio laser si trova a 2 m sulla parete). (E₂)
- Ruotare lo strumento laser di 180° in modo che il lato "Y2" sia rivolto verso la parete.

- Allineare il raggio laser ai punti di riferimento "A" e "B", quindi tornare alla parete e misurare la distanza tra i punti di riferimento "D1" e "D2". (E)
- Non è necessario regolare la calibrazione se la distanza tra il punto di riferimento "D1" e "D2" è < 1 mm.
- Se la distanza misurata è ≥ 1 mm, è necessaria una regolazione della calibrazione.

SPECIFICHE

Precisione di rotazione orizzontale:	±1,5 mm a 30 m
Precisione di rotazione verticale:	±3 mm a 30 m
Precisione del raggio verticale verso l'alto:	±3 mm a 30 m
Gamma di compensazione:	≥4°
Gamma di pendenza:	±10%
Incremento minimo:	0,01%
Gamma di scansione:	15°, 30°, 60°
Gamma di funzionamento con rilevatore (φ)	0.5 m ~500 m
Tempo di livellamento:	≤ 20 secondi
Velocità di rotazione:	600/300/0 giri/min. ±10%
Classe laser:	Classe 2 (EN60825-1)
Lunghezza d'onda laser:	635 nm
Tempo di funzionamento:	≥40 h (batteria agli ioni di litio) / ≥30 h (4 * 2# batterie)
Tempo di ricarica:	≤ 8 h
Alimentazione:	Batteria agli ioni di litio / 4 * 2# batterie
Grado di protezione IP:	IP66
Gamma di temperatura operativa:	-10°C ~ +40°C
Gamma di temperatura di conservazione:	-20°C ~ +60°C

MANUTENZIONE E CURA

- Maneggiare con cura i dispositivi di misurazione.
- Pulire il dispositivo dopo ogni utilizzo con un panno morbido. Se necessario, inumidire il panno con acqua.
- Se lo strumento si bagna, pulirlo e asciugarlo accuratamente.
- Conservare il laser solo quando è completamente asciutto.
- Rimuovere le batterie o le batterie ricaricabili quando si spegne il laser per un lungo periodo.
- Non utilizzare solventi per pulire il laser.
- Trasportare il laser solo nella sua custodia originale.

! Non lasciare il laser Prexiso alla luce diretta del sole. Non esporre il laser a temperature elevate.

Il corpo del laser e alcune parti interne sono in plastica e possono deformarsi a temperature elevate. Non conservare il laser in un ambiente molto freddo, in quanto ciò potrebbe causare la formazione di condensa sulle parti interne quando il laser viene riscaldato. Ciò può appannare le finestre del raggio e causare la formazione di ruggine nelle schede interne.

POSSIBILI ERRORI

Se le misurazioni calcolate dal laser non sono corrette, potrebbe essere dovuto a quanto segue:

- uso del laser accanto a finestre di plastica o di vetro.
- sporcizia o ostruzione delle finestre del raggio.
- il laser potrebbe essere caduto a propria insaputa. Ciò evidenzia l'importanza di controllare periodicamente la precisione del laser.
- variazioni estreme di temperatura, ad esempio, uso del laser in un ambiente freddo dopo averlo conservato in un ambiente caldo. Attendere qualche minuto che il dispositivo raggiunga la temperatura ambiente.

GARANZIA E RESPONSABILITÀ

Il dispositivo ha una garanzia base di 2 anni. Questa garanzia non copre rotture o guasti che potrebbero essere stati causati da quanto segue:

- uso non corretto del dispositivo.
- Mancata osservanza delle istruzioni descritte nel manuale dell'utente.
- scarti, cattivo uso, uso di batterie inadeguate, collegamenti elettrici scadenti, ecc.

Le riparazioni effettuate in modo diverso rispetto alla nostra fabbrica, al centro di assistenza Prexiso o ai centri di assistenza autorizzati sollevano Prexiso da ulteriori responsabilità ai sensi della presente garanzia. Questa garanzia viene espressamente sostituita da tutte le altre garanzie o garanzie, espresse o implicite, in merito alla qualità, commerciabilità o idoneità per uno scopo particolare.

I LASER SONO PROGETTATI PER ESEGUIRE TUTTI I TIPI DI LAVORO CHE RICHIEDONO ALLINEAMENTI ORIZZONTALI O VERTICALI. TUTTI I DISPOSITIVI SONO CONTROLLATI E POI SPEDITI CON IMPOSTAZIONI PERFETTE, MA IN CASO DI IMPATTI, UN DISPOSITIVO POTREBBE PERDERE PRECISIONE, OLTRE A PERDERE COMPLETAMENTE LE SUE IMPOSTAZIONI.

L'UTENTE DEVE VERIFICARE IL DISPOSITIVO PERIODICAMENTE E PRIMA DI EFFETTUARE UN LAVORO SOSTANZIALE.

Si declina ogni responsabilità per problemi relativi alla costruzione, l'installazione, la fabbricazione o l'assemblaggio derivanti da un guasto del dispositivo a causa di scarsa manutenzione o collegamenti pericolose ad altri dispositivi.

Conformità RoHS

Il presente prodotto è conforme alla Direttiva 2011/65/EU.

VERWIJDERING

⚠ VOORZICHTIG

Platte batterijen mogen niet bij het huishoudelijk afval worden verwijderd. Zorg voor het milieu en breng ze naar de inzamelpunten in overeenstemming met de nationale of lokale regelgeving. Het product mag niet bij het huishoudelijk afval worden verwijderd. Verwijder het product in overeenstemming met de van kracht zijnde nationale regelgeving in uw land. Houd u aan de nationale en land specifieke regelgeving.



Lithium

